



COLLECTION

Gaspésie



Pourquoi Frëtt Éco Corpo? Les avantages sont nombreux!



Des vêtements promotionnels et d'équipe de travail faits 100% localement.

Des classiques comme des t-shirts et hoodies, mais aussi des designs différents et uniques pour chaque client.e.s: vestes, chemises, tuques en laine de mérinos et autres!

Le coton utilisé est biologique (certifié GOTS) et provient d'Inde dans des agricultures en agro-foresterie.

Des produits de qualité, écologiques et locaux donc!

100% local... vraiment?

Vraiment oui!!

Nous sommes basés à Caplan en Gaspésie, Frëtt Éco Corpo est une division de Frëtt Design qui crée des collections uniques pour hommes et femmes de toutes silhouettes et maintenant aussi pour enfants!

Dans le cas du coton biologique, nous importons les fils, nous les faisons tricoter et teindre à Montréal; ensuite nous coupons le tissu, le cousons et imprimons ou brodons au Québec!

Nous contrôlons ainsi les étapes de fabrication afin de s'assurer que nos standards de qualité soient respectés et que le travail se fasse dans le respect des humains aussi!

Nos produits sont donc éthiques, originaux, durables, locaux, bios: donc bon pour votre santé, celle de l'environnement et celle de votre économie.

L'impact social, économique et environnemental d'une production locale et de l'achat local sont si grands pour notre société!

Frëtt Éco Corpo c'est aussi 24 ans de savoir-faire et d'expérience dans le domaine de la mode,

c'est des heures et des heures de recherche et développement et de peaufinement des meilleures techniques.

C'est aussi un accès direct à un vaste réseau de professionnels dans le domaine du vêtement qui participent à cette initiative.

C'est aussi un service ultra personnalisé et humain du début à la fin afin de créer en collaboration donc tous ensemble;

le meilleur produit en accord avec des valeurs qui vont au-delà de la simple consommation et qui répond aux besoins de chaque entreprise.

FRËTT C'EST DONC UNE MODE DANS LE SOUCI D'UN DÉVELOPPEMENT DURABLE POUR NOTRE ÉCONOMIE ET ÉCOLOGIQUEMENT SOUCIEUX DE NOTRE PLANÈTE.

Au plaisir de vous vêtir et de travailler avec vous!

-Designer



COLLECTION

Modèles Unisexes et Hommes

JERSEYS BIO

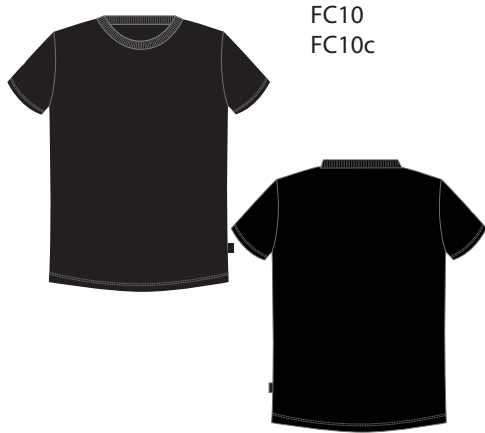

FC10
FC10c

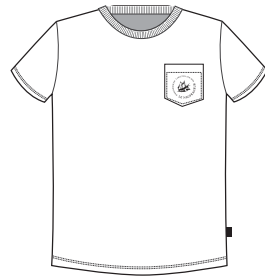

FC11
FC11c

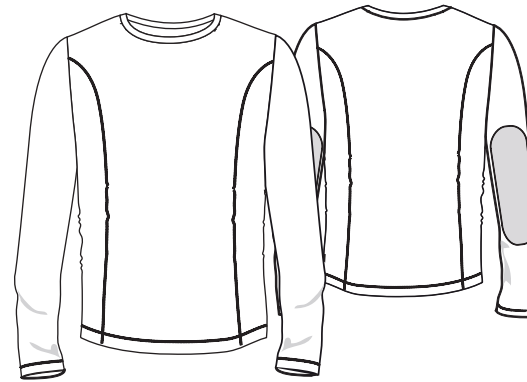

FC17
FC17c



FC14
FC14c



TAILLES ENFANTS

1-2 ans
3-4 ans
5-6 ans
7-9 ans
10-12 ans

FC10Kid
FC10cKid



FC50

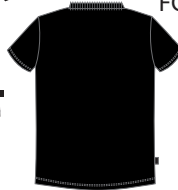

LÉGENDE

FC10 (c)- T-Shirt Unisexe

FC10Kid (c)- T-Shirt Unisexe ENFANTS

FC11 (c)- T-Shirt Unisexe à 1 poche au coeur

FC14 (c)- Camisole Unisexe

FC15- T-Shirt manches COURTES Raglan (Baseball) UNI ou 2 TONS (les manches doivent être UNIES)

FC16- Chandail manches LONGUES Raglan (Baseball) UNI ou 2 TONS (les manches doivent être UNIES)

FC17 (c)- T-Shirt manches LONGUES (Régulières) avec ou sans patchs aux coudes et/ou avec ou sans surpiqûres

FC50- Tuque pêcheur réversible en mélange de laine Mérinos ou en acrylique.



FC15

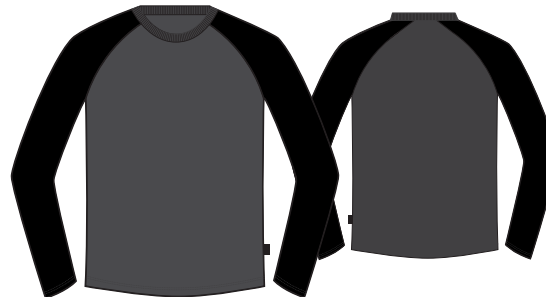

FC16





COLLECTION

Modèles Unisexes

JERSEYS & CHANVRE - Modèles 2 tons / Sac

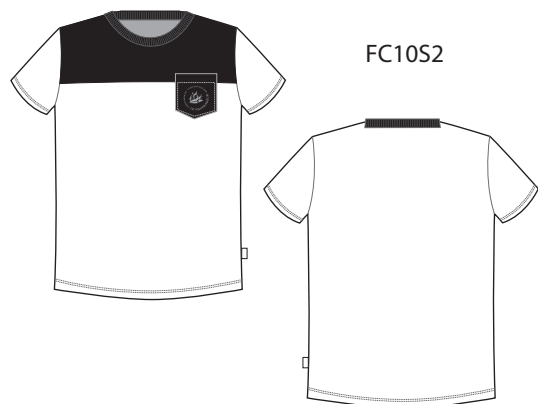

FC10S2



FC10CHANVRE

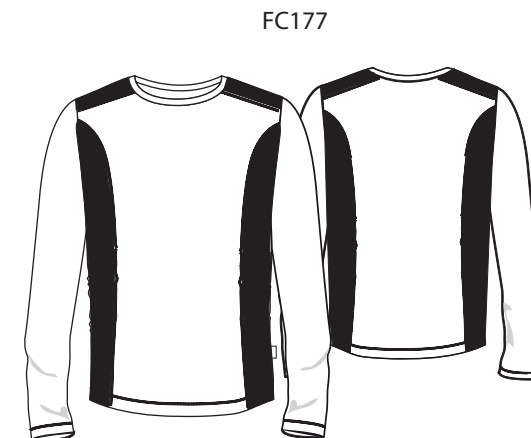

FC177

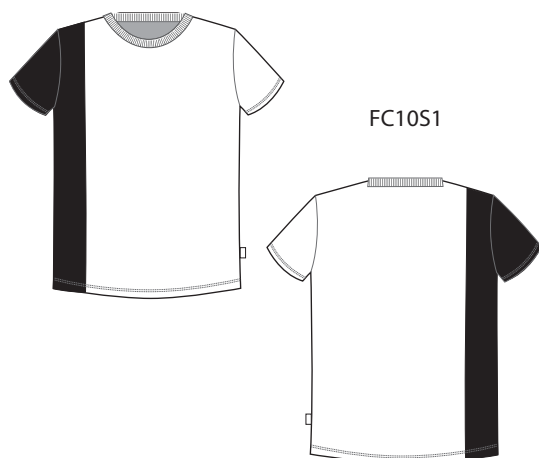

FC10S1



FC15S1

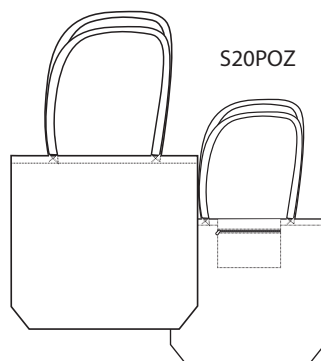

S20POZ

LÉGENDE

FC10CHA- T-Shirt Unisexe en Chanvre

FC10S2- T-Shirt Unisexe avec 1 poche au coeur et découpe partie supérieure contrastants.

FC10S1- T-Shirt Unisexe avec découpe coté droit/-manche droite contrastants.

FC15S1- T-Shirt manches COURTES Raglan (Baseball) avec découpes devant/dos contrastantes (les manches doivent être UNIES)

FC177- T-Shirt manches LONGUES (Régulières) avec ou sans patchs aux coudes et/ou avec découpes contrastantes

S20POZ- Sac en CANVAS ÉPAIS de coton BIO avec poche intérieure zippée.
FORMAT: 40cm largeur x 43cm hauteur avec pli de profondeur.



COLLECTION

Modèles Femmes 1/2

JERSEYS BIO



FC22TT
FC22Ttc

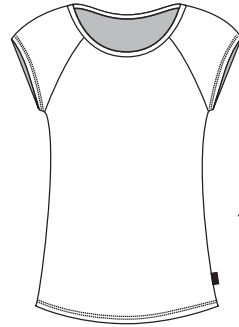

FC26
FC26c

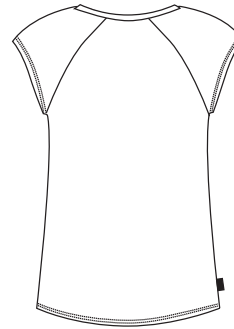

FC25
FC25c



FC24
FC24c

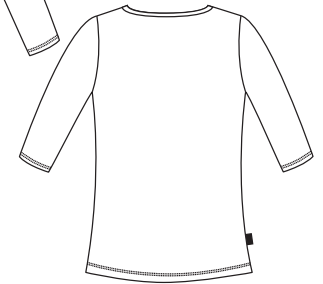

FC30
FC30c

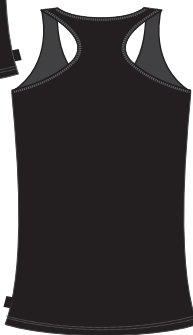

FC23BT
FC23BTc



FC23
FC23c



LÉGENDE

FC22TT (c)- Tunique Col Bateau

FC23BT (c)- T-Shirt Col Boutons

FC23 (c)- V T-Shirt

FC24 (c)- T-Shirt col V manches 3/4

FC25(c)- Top Shirt col rond manches courtes

FC26 (c) (2 tons)- Top Raglan (Baseball) m. courtes
Unie ou 2 tons

FC30 (c)- Camisole RacerBack (sport)





COLLECTION

Modèles Femmes 2/2

JERSEYS BIO



FC27
FC27c



FC20
FC20c

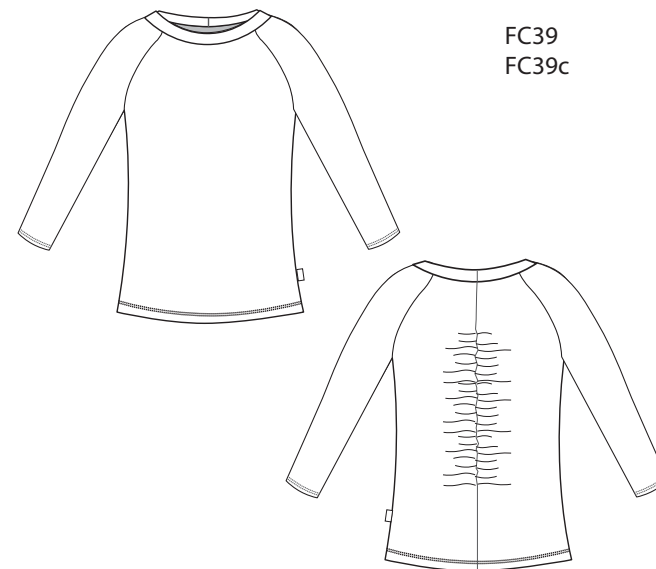

FC39
FC39c



FC28RL
FC28RLc



FC28
FC28c



FC32
FC32c

LÉGENDE

- FC20 (c)- Top-Tunique Relax
- FC27 (c)- Crop Top ample
- FC28 (c)- Tunique Col Rond
- FC28RL (c)- Robe-Tunique
- FC39 (c)- Top Long devant-dos plissé
- FC32 (c)- Jupe Ligne A





COLLECTION

Modèles Unisexes

SPÉCIALITÉS - Exclusivités



FC100b
1 ou 2 poches

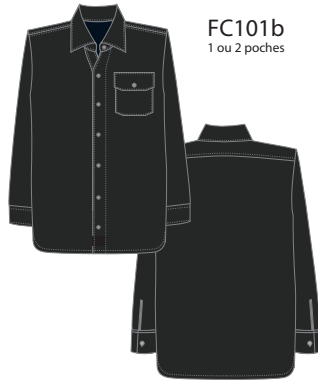

FC101b
1 ou 2 poches

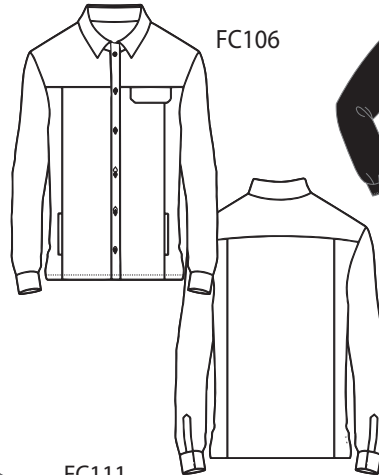

FC106



FC105

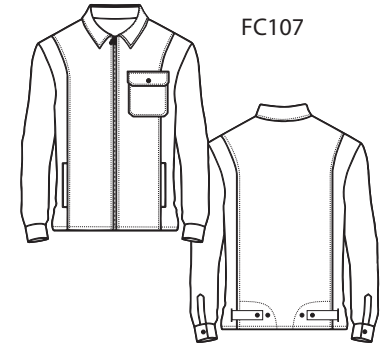

FC107

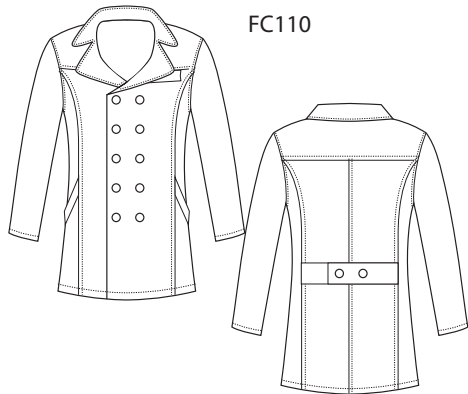

FC110



FC111



FC104

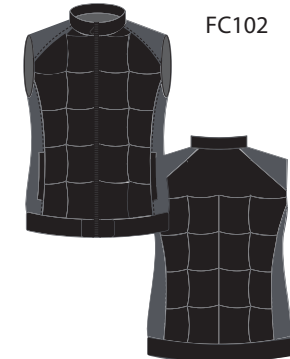

FC102



FC109



FC103 F
FC103 H

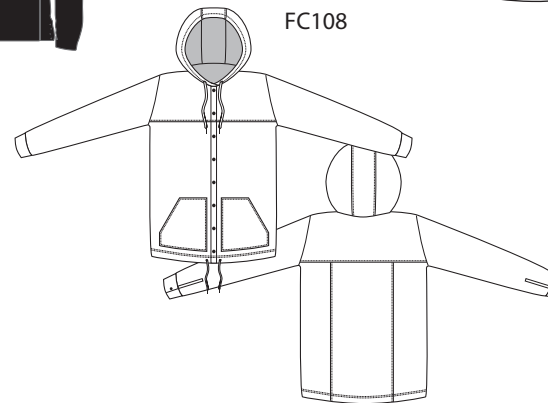

FC108

LÉGENDE

- FC100b**- Chemise manches courte- 1 ou 2 poches
- FC101b**- Chemise manches longues- 1 ou 2 poches
- FC102**- Veste sans manches matelassée
- FC103**- Veste sans manches type Serveuse ou Serveur
- FC104**- Veste sans manches style jeans
- FC105**- Froque; Chemise-manteau à snaps
- FC106**- Veston-Manteau à boutons
- FC107**- Manteau mi-saison court avec Zip
- FC108**- Veste-Chemise Capuchon à snaps
- FC109**- Camisole femme à boutons en tissu
- FC110**- Manteau style Canadienne en feutre laine DOUBLÉ
- FC111**- Manteau COURT CARRÉ en feutre laine DOUBLÉ





COLLECTION

Modèles Unisexes

COTONS OUATÉS BIO

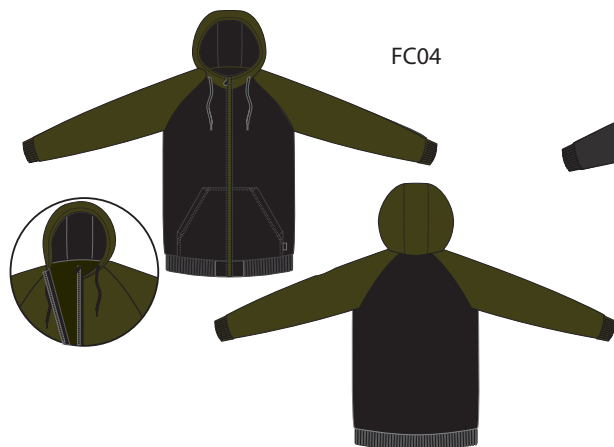

FC04

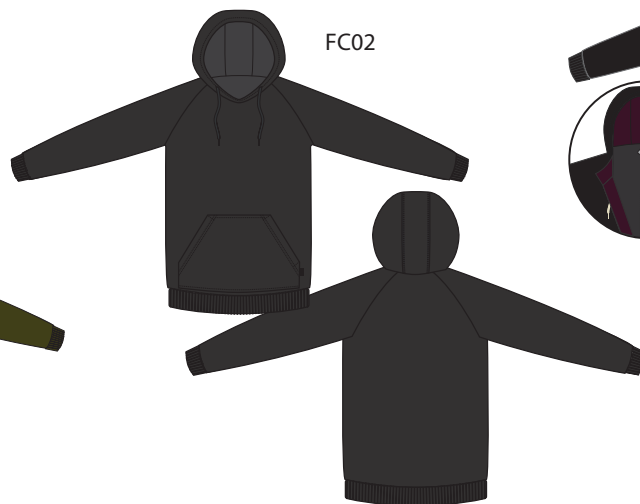

FC02



FC05

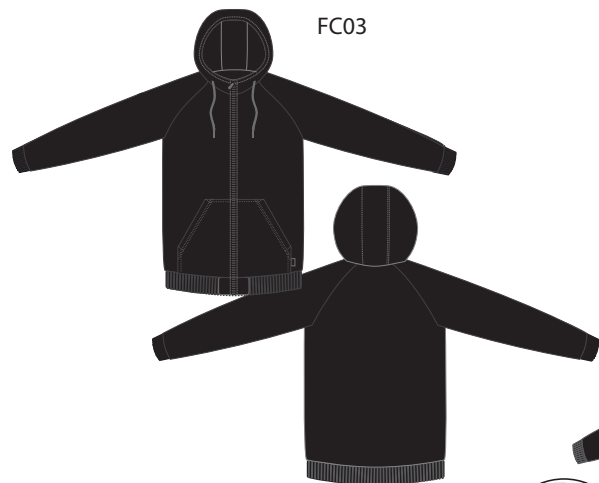

FC03

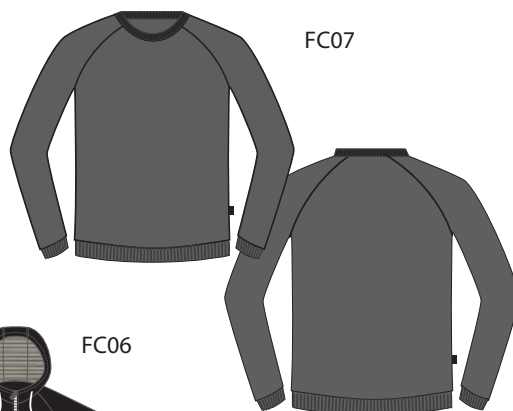

FC07

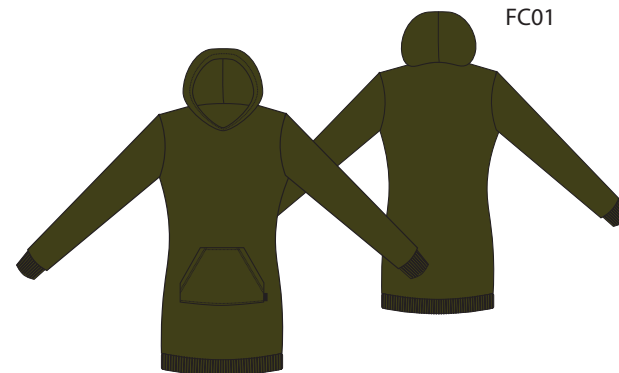

FC01



FC06

TAILLES ENFANTS

- 1-2 ans
- 3-4 ans
- 5-6 ans
- 7-9 ans
- 10-12 ans

LÉGENDE

- FC01**- Kangourou-ROBE CAPUCHON DOUBLÉ poche trapèze
- FC02**- Kangourou UNISEXE NON DOUBLÉ poche trapèze
- FC03**- Hoodie UNISEXE avec Zip et cordons NON DOUBLÉ poche trapèze
- FC04**- Hoodie UNISEXE avec Zip et cordons DOUBLÉ poche trapèze
- FC05**- Hoodie UNISEXE avec Zip et cordons, col montant DOUBLÉ poche carrée
- FC06**- Mini Hoodie ENFANTS avec Zip DOUBLÉ poche trapèze
- FC07**- Chandail Col rond, manches longues UNISEXE



Charte des TAILLES



- 1 LARGEUR D'ÉPAULES**
Mesurez la largeur par le dos, d'une extrémité à l'autre des épaules.
- 2 TOUR DE POITRINE**
Mesurez la circonférence de votre poitrine sous les bras à l'endroit le plus fort.
- 3 TOUR DE TAILLE**
Mesurez la circonférence de votre taille à l'endroit le plus petit.
- 4 HANCHES**
Mesurez la circonférence de vos hanches à l'endroit le plus large, incluant vos fesses.
- 5 EMMANCHURE**
Mesurez la circonférence en passant par le dessus de l'épaule et le sous bras et en additionnant une aisance (min. 2cm d'ampleur).

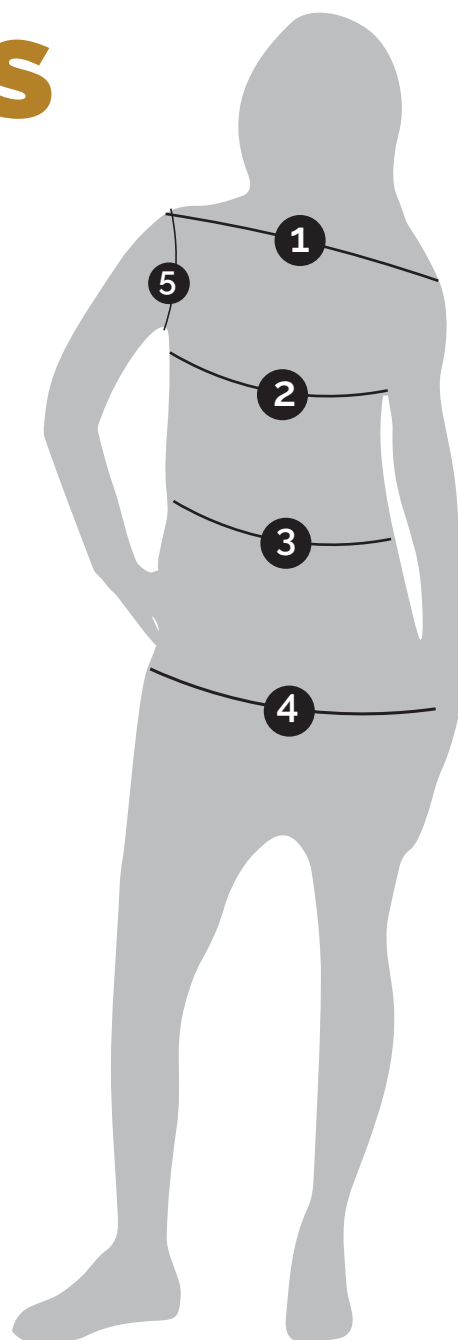

TAILLES FEMMES

CM	XXS	XS	S	M	L	XL	XXL
	2-4ans	4-6ans	6-8ans	8-10ans	10-12ans	12-14ans	14-16ans
Poitrine	80,75	84	89	94	99,75	106	112,5
Taille	64	68,5	73,5	79	84,5	91	97
Hanches	85,5	89	94	99	105	111	118
Épaules	31,75	33	34,25	35,5	37	38,75	40,25
Emmanchure	27,25	29	30,5	32	34	36	37,75

TAILLES HOMMES

CM	XXS	XS	S	M	L	XL	XXL
Poitrine	88,25	94	98,5	101	110,5	119,5	125
Taille	78	84	88,25	92,75	100,25	109,25	115
Hanches	83	89	91	97	110,5	114,25	120
Épaules	44	45	46,25	47,5	48,75	50,5	51
Emmanchure	44,5	45,5	48	50	52,5	55	57,5

